

ErP conform

Typ	Ø A	B	Ø C	Ø D	Ø E	N
450	537	375	500	450	12	8x
500	595	375	560	500	12	12x

Technické parametry

Skříň

je svařena z ocelového plechu, s přírubami do kruhového potrubí, opatřena černým polyesterovým lakem. Držáky a šrouby jsou galvanicky pokoveny.

Oběžná kola

jsou vyrobená z Al slitiny, kola jsou staticky a dynamicky vyvážená, rozsah pracovních teplot je v rozmezí -40 až +70°C. Natočení lopatek je pevné a nelze jej měnit. Oběžná kola jsou v protiběžném provedení, kola jsou speciálně optimalizovaná pro tento ventilátor a nelze je běžně zaměnit oběžnými koly z ventilátorů TCB.

Motory

jsou asynchronní s kotvou nakrátko. Motory jsou sériově vybaveny termopojistkou, vinutí má izolaci třídy F. Pracovní teplota -40°C až +70°C. Kuličková ložiska mají tukovou náplň na dobu životnosti. Krytí IP65.

Svorkovnice

je umístěna na skříni ventilátoru a obsahuje vývody z obou motorů.

Regulace otáček

se provádí transformátorovými regulátory změnou napětí nebo frekvenčními měniči.

Směr průtoku

je vždy ve směru šipky na skříni ventilátoru, směr průtoku nelze měnit.

Hluk

uvedený ve výkonových charakteristikách odpovídá hodnotám akustického tlaku ve volném poli ve vzdálenosti trojnásobku průměru oběžného kola (minimálně 1,5 m).

Montáž

ventilátorů v každé poloze osy motoru.

Příslušenství VZT

- ACOP pružná spojka (K 7.1)
- BRIDA volné příruby (K 7.1)
- PIE montážní konzoly (K 7.1)
- DEF-T ochranné mřížky (K 7.1)
- PER plastová samotížná žaluziová klapka (K 7.1)
- TRK kovová samotížná žaluziová klapka (K 7.1)
- PMR plastová ruční žaluziová klapka (K 7.1)
- PAR plastová elektrická žaluziová klapka (K 7.1)
- PRG protidešťová žaluzie plastová (K 7.1)
- TWG protidešťová žaluzie plastová (K 7.1)
- TAD sací dýza (K 7.1)
- TSK, TSKM zpětná klapka potrubní (K 7.1)
- TAA tlumiče hluku (K 7.1)

Příslušenství EL

- REV, RDV regulátory otáček (K 8.1)
- MSE, MSD motorové ochrany (K 8.2)
- PM 55/3, 6 revizní vypínač (K 8.1)
- VFNV frekv. měniče (K 8.1)
- VFKB, VFTM frekv. měniče (K 8.1)

Pokyny

Ventilátory jsou vhodné pro potrubní systémy v průmyslových a speciálních aplikacích s velkou tlakovou ztrátou a tam, kde se uplatní velmi kompaktní tvar ventilátorů.

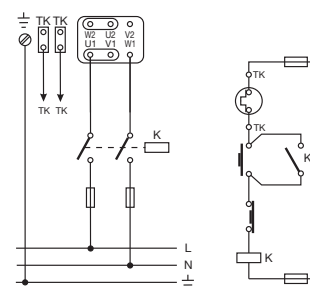

připojení ventilátoru k síti TCBx2

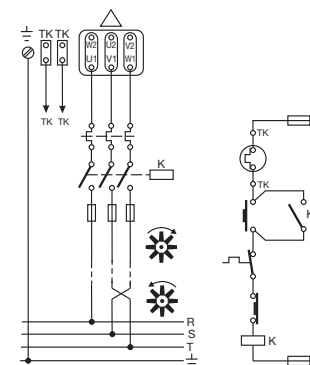

připojení ventilátoru k síti TCBx2

Typ	otáčky [min ⁻¹]	průtok (0 Pa) [m ³ /h]	příkon [W]	napětí [V]	proud [A]	akustický tlak [dB(A)]	hmotnost [kg]	motor. ochrana	regulátor
TCBBx2/4-450	1420	7430	1316	230	5,7	74	42	MSE	REV 7
TCBBx2/4-500	1425	9950	1957	230	9,0	76	50	MSE	REV 10
TCBTx2/4-450	1430	7250	1309	400	3,0	74	42	MSD	RDV 5, VFNV-020-3L-5
TCBTx2/4-500	1390	9800	1700	400	3,4	76	50	MSD	RDV 5, VFNV-020-3L-5

Charakteristiky

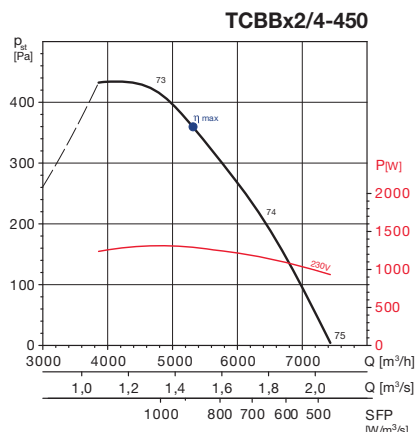
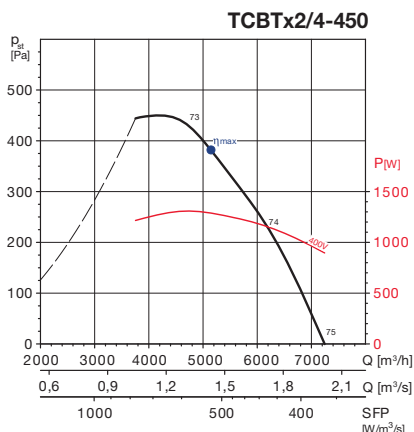

MC	EC	VSD	SR	η [%]	N	[kW]	[m³/h]	[Pa]	[RPM]
D	Total	Ne	1	47,5	53,1	1,288	5142	431	1379

MC	EC	VSD	SR	η [%]	N	[kW]	[m³/h]	[Pa]	[RPM]
D	Total	Ne	1	46,9	52,5	1,289	5315	411	1356

Akustický výkon L_{WA} v oktaóvových pásmech [dB(A)]										prac. bod	
Hz	63	125	250	500	1000	2000	4000	8000	L_{WAtot}	[m³/h]	
sání	46	73	85	82	85	79	72	64	90	6600	
	46	73	84	81	83	79	71	64	88	5850	
	58	70	80	80	83	79	71	64	87	4300	
výtlak	63	75	86	85	87	82	74	67	92	6600	
	53	73	85	84	87	81	74	67	91	5850	
	58	70	82	83	86	82	74	67	90	4300	

Akustický výkon L_{WA} v oktaóvových pásmech [dB(A)]										prac. bod	
Hz	63	125	250	500	1000	2000	4000	8000	L_{WAtot}	[m³/h]	
sání	46	73	85	82	85	79	72	64	90	6600	
	46	73	84	81	83	79	71	64	88	5850	
	58	70	80	80	83	79	71	64	87	4300	
výtlak	63	75	86	85	87	82	74	67	92	6600	
	53	73	85	84	87	81	74	67	91	5850	
	58	70	82	83	86	82	74	67	90	4300	

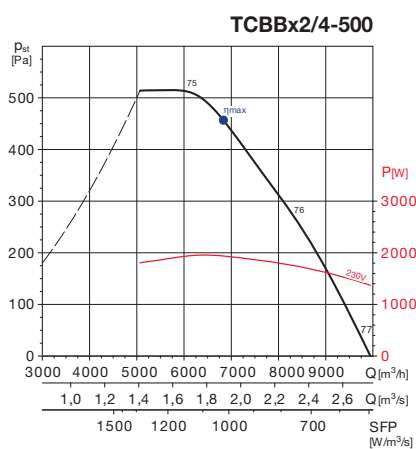
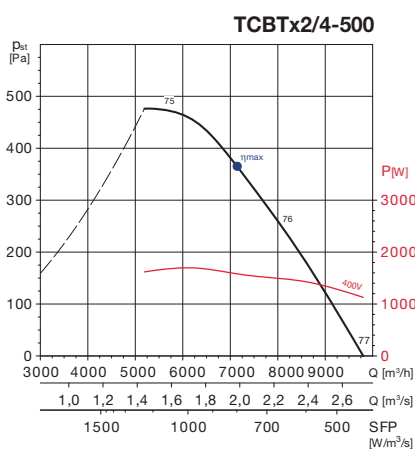

MC	EC	VSD	SR	η [%]	N	[kW]	[m³/h]	[Pa]	[RPM]
D	Total	Ne	1	53,5	58,6	1,581	7145	425	1348

MC	EC	VSD	SR	η [%]	N	[kW]	[m³/h]	[Pa]	[RPM]
D	Total	Ne	1	50,0	54,5	1,939	6832	514	1393

Akustický výkon L_{WA} v oktaóvových pásmech [dB(A)]										prac. bod	
Hz	63	125	250	500	1000	2000	4000	8000	L_{WAtot}	[m³/h]	
sání	48	78	87	85	87	81	74	67	92	9000	
	52	76	85	85	85	80	73	65	90	7500	
	60	73	83	82	85	80	73	66	89	6000	
výtlak	65	76	87	88	90	84	77	70	94	9000	
	62	75	86	87	88	83	76	69	92	7500	
	59	72	86	85	88	83	76	69	92	6000	

Akustický výkon L_{WA} v oktaóvových pásmech [dB(A)]										prac. bod	
Hz	63	125	250	500	1000	2000	4000	8000	L_{WAtot}	[m³/h]	
sání	48	78	87	85	87	81	74	67	92	9000	
	52	76	85	85	85	80	73	65	90	7500	
	60	73	83	82	85	80	73	66	89	6000	
výtlak	65	76	87	88	90	84	77	70	94	9000	
	62	75	86	87	88	83	76	69	92	7500	
	59	72	86	85	88	83	76	69	92	6000	

Vysvětlivky – tabulka:

MC kategorie měření
EC kategorie energetické účinnosti
VSD regulace otáček: dodávána s ventilátorem
SR specifický poměr
 η [%] celková účinnost
N účinnost

[kW] výkon na hřídeli
[m³/h] průtok vzduchu
[Pa] statický tlak
[RPM] otáčky za minutu

Vysvětlivky – graf:

P_{st} statický tlak v Pa
Q objem vzduchu v m³/h a m³/s

qv pokles tlaku způsobený ochranným krytem ventilátoru v Pa
SFP měrný výkon ventilátoru v W/m³/s
P příkon ve W

Kategorie měření: D, kategorie energetické účinnosti celková. Účinnost ventilátoru bez regulace otáček. Údaje o proudění vzduchu podle ISO 5801. Hladina akustického tlaku $L_p(A)$ naměřená ve volném prostoru ve vzdálenosti trojnásobku průměru ventilátoru, minimálně 1,5m.

Doplňující vyobrazení

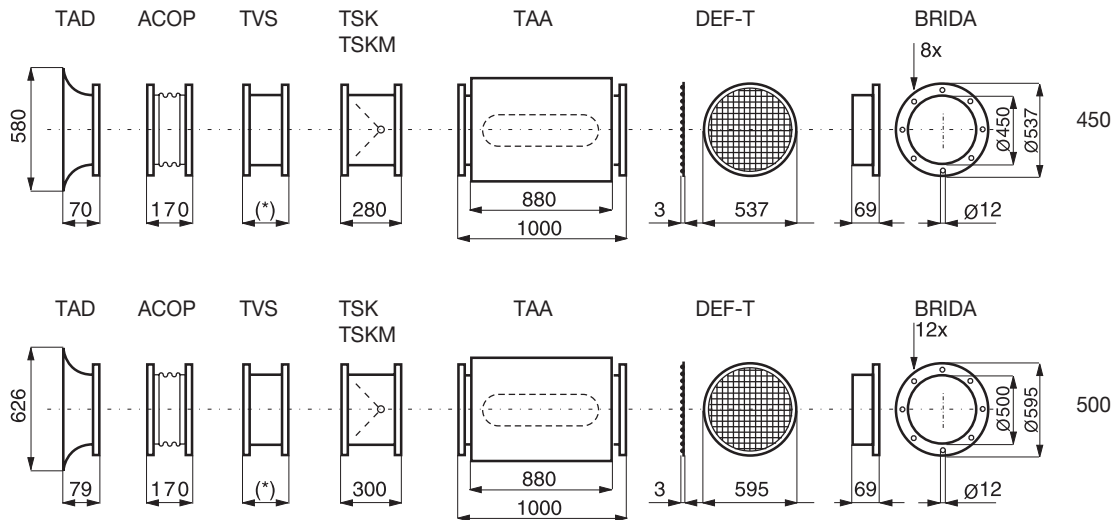

- TAD sací dýza
- ACOP pružné spojky
- TVS prodlužovací díl
- TSK zpětná klapka pružinová
- TSKM zpětná klapka se servem
- TAA potrubní tlumič (TAAC na objednávku s jádrem)
- BRIDA příruba
- PIE montážní konzola
- DEF-T ochranná mřížka
- KSE silentblok (volba typu na dotaz)

KSE – viz K 7.1

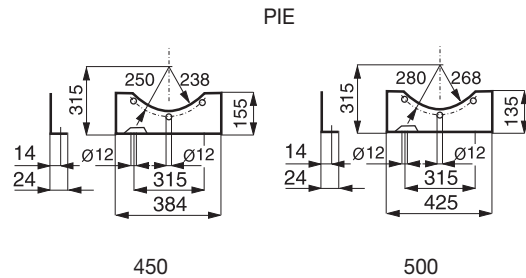
EASY VENT

selekční program

Technické a hlukové parametry v jednotlivých bodech pracovních charakteristik naleznete v selekčním programu EASYVENT na www.elektrodesign.cz.

POPIS

TCBx2 (COMPACT) – jsou axiální ventilátory, podle typu použitelné k montáži na stěnu nebo do kruhového potrubí. Jsou vhodné pro větší průtoky a malé tlakové ztráty vzduchovodů. Jsou určeny k dopravě vzduchu bez mechanických částic, které by mohly způsobit abrazi nebo nevyváženost oběžného kola. Ventilátory nesmí být vystaveny přímému působení vlivu počasí. Ventilátory je možno instalovat ve vodorovné i svislé poloze. Ventilátory lze regulovat transformátorovými a elektronickými regulátory otáček (fázově řízené regulátory otáček mohou způsobovat parazitní hluk ventilátoru). Pro ventilátory s proměnným úhlem natočení lopatek platí, že tento výrobcem nastavený úhel nemůže být měněn. Na objednávku je možno dodat ventilátory pro jiné napětí a frekvenci. Ventilátory je třeba skladovat v krytém a suchém skladu. Ventilátory jsou vyráběny za nej přísnější výrobní kontroly v systému ISO 9001.

TRANSPORT

Ventilátor smí být skladován a dopravován v přepravním obalu tak, jak je na něm šipkou směřující vzhůru naznačeno. Doporučujeme ventilátor dopravit až na místo montáže v přepravním kartonu a tím zabránit možnému poškození.

**ELEKTRICKÁ INSTALACE
A BEZPEČNOST**

Po vyjmutí přístroje z přepravního kartonu je nutno přezkoušet neporušenost a funkčnost ventilátoru. Je třeba zkontrolovat, zda se oběžné kolo ventilátoru lehce otáčí a typ uvedený na štítku ventilátoru souhlasí s objednaným typem.

Obecně je nutno dbát ustanovení ČSN 12 2002 a ostatních souvisejících předpisů. Pokud je ventilátor instalován tak, že by mohlo dojít ke kontaktu osoby nebo předmětu s oběžným kolem, je třeba instalovat ochrannou mřížku.

Při jakékoli revizní či servisní činnosti je nutno ventilátor odpojit od elektrické sítě. Připojení a uzemnění elektrického zařízení musí vyhovovat zejména ČSN 33 2190, 33 2000-5-51, 33 2000-5-54. Práce smí provádět pouze pracovník s odbornou kvalifikací dle ČSN 34 3205 a vyhlášky č. 50-51/1979 Sb. TCBx2 (COMPACT) – motory ventilátorů mají krytí IP65. Třída izolace je F. Pracovní teplota okolí od -40 do +70°C. Motory je možno provozovat při obou směrech otáčení. Třífázové motory označené 400V označené výrobcem umožňují regulaci otáček přepnutím vinutí do hvězdy nebo do trojúhelníku. Alternativně dodávané motory 230/400V lze provozovat jen v zapojení do hvězdy. Všechny používané motory jsou určeny výhradně pro trvalý provoz S1.

MONTÁŽ

Po namontování a spuštění ventilátoru je třeba zkontrolovat správný směr otáček oběžného kola a zároveň je nutno změřit proud, který nesmí překročit jmenovitý proud ventilátoru. Pokud jsou hodnoty proudu vyšší, je motor přetížen a je třeba hledat závadu. Ventilátory jsou vybaveny podle typu tepelnou ochranou vinutí motoru, která je vyvedena na samostatné svorky ve svorkovnici, což prakticky omezuje možnost poškození ventilátorů při přetížení. Při přetížení motoru tepelná pojistka rozepne ovládací obvod stykače (nebo přívod napětí) a odpojí motor ventilátoru. Po vychlazení motoru pojistka opět sepne. Pokud dochází k působení tepelné ochrany motoru, signalizuje to většinou abnormální pracovní režim. V takovém případě je nutno provést kontrolu vzduchovodu na přítomnost cizích těles, případně zanesení nečistotami, které způsobují tření oběžného kola o skříň ventilátoru, dále kontrolu elektrických parametrů motoru a elektroinstalace. Alternativně mohou být vybaveny motory ve standardním provedení s PTC členy, které je nutno zapojit s vybavovačem dle schématu v návodu k použití, který je dodáván s ventilátorem. Pokud jsou ventilátory provozovány bez této ochrany, zaniká nárok na reklamaci poškozeného motoru. Skříň potrubního provedení nesmí přenášet mechanické namáhání z potrubních rozvodů. Je nutné použít pružné připojení k potrubí.

ZÁRUKA

Nezaručujeme vhodnost použití ventilátorů pro zvláštní účely, určení vhodnosti je plně v kompetenci zákazníka a projektanta. Zákonná záruka platí pouze v případě dodržení všech pokynů pro montáž a údržbu, včetně provedení ochrany motoru.

VÝKONOVÉ CHARAKTERISTIKY

P_{st} v Pa je hodnota statického tlaku, hodnoty tlaku a průtoku jsou udávány pro suchý vzduch 20°C a tlak vzduchu 760 mm Hg. Charakteristiky jsou měřeny podle standardů UNE 100-212-89, BS 848 part I., AMCA 210-85 a ASHRAE 51-1985.

Upozornění: pracovní bod u všech typů axiálních ventilátorů je nutno vždy zvolit tak, aby byl s dostatečnou rezervou vzdálen od nepovolené oblasti. Minimální doporučená rezerva tlaku je 15% z hodnoty P_{st} v pracovním bodě. Při provozování ventilátoru v nepovolené nestabilní oblasti je oběžné kolo periodicky namáháno parazitními momenty, což může vést k poruše ventilátoru. Z uvedeného důvodu doporučujeme soustavu navrhovat tak, aby ani v případě spuštění, vypínání, provozu nebo regulace nemohl ventilátor pracovat v nepovolené oblasti. Pokud soustava obsahuje elektricky ovládané klapky, je třeba, aby byly otevřeny před spuštěním ventilátoru, u ventilátorů větších výkonů (obvykle více jak 2 kW) doporučujeme konzultovat možnost rozběhu se sníženým záběrovým momentem (rozběh Y/D, softstartéry apod.).

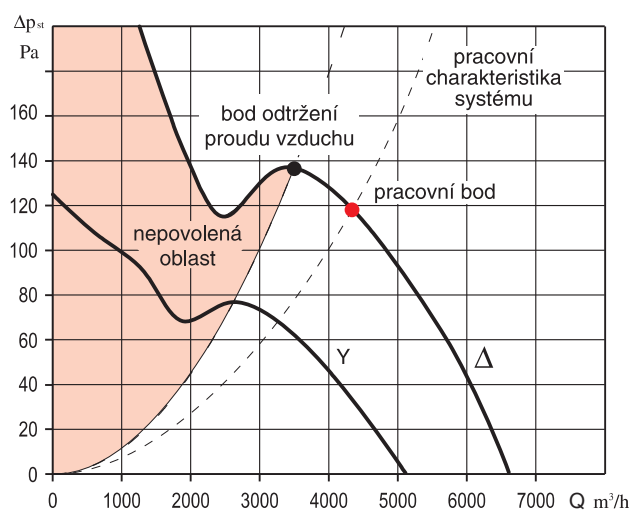

Upozornění: pracovní bod u všech typů axiálních ventilátorů je nutno vždy zvolit tak, aby byl s dostatečnou rezervou vzdálen od nepovolené oblasti. Minimální doporučená rezerva tlaku je 15 % z hodnoty P_{st} v pracovním bodě. Při provozování ventilátoru v nepovolené nestabilní oblasti je oběžné kolo periodicky namáháno parazitními momenty, což může vést k poruše ventilátoru. Z uvedeného důvodu doporučujeme soustavu navrhovat tak, aby ani v případě spuštění, vypínání, provozu nebo regulace nemohl ventilátor pracovat v nepovolené oblasti. Pokud soustava obsahuje elektricky ovládané klapky, je třeba, aby byly otevřeny před spuštěním ventilátoru, u ventilátorů větších výkonů (obvykle více jak 2 kW) doporučujeme konzultovat možnost rozběhu se sníženým záběrovým momentem (rozběh Y/D, softstartéry apod.).